



SB 15 E

WELDING TORCHES

تورچ جوشکاری

- مناسب برای انواع جوشکاری سبک صنعتی
 - استفاده آسان یا قابلیت انعطاف پذیری بالا به دلیل
 طراحی مناسب و استفاده از مواد اولیه با کیفیت عالی
 - طراحی و تست طبق استانداردهای اروپایی EN50078

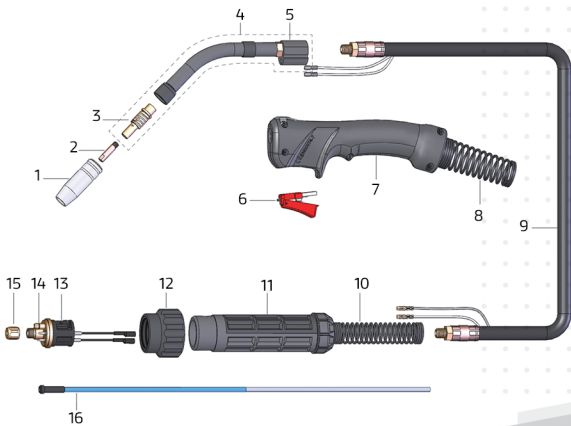

MIG/MAG

Attention

160A CO₂ X 60%
 3 - 4 - 5 m
 0.9 Kg
 1.5 m
 0.6-1.0 mm
 6 lit /min
 CE
 EN 50078

Attention

Code	↔	
SB15E3	3 m	10 ft
SB15E4	4 m	13 ft
SB15E5	5 m	16.4 ft



NO	CODE	FIG	DESCRIPTION	قطعات
1	BG1605		GAS NOZZLE	شعله پوش هوا خنک ۱۵۰
2	MD610S MD608S		CONTACT TIP 1.0 mm M6*25 CONTACT TIP 0.8 mm M6*25	نازل قلمی ۰.۱ × ۲۵ M۶ نازل قلمی ۰.۸ × ۲۵ M۶
3	BG1601		DIFFUSER	رابط نازل فنر دار ۱۵۰
4	BG1600		MIG TORCH HEAD	گردنه هوا خنک ۱۵۰
5	BG0010		PLASTIC BODY	کلمپ پلاستیکی هوا خنک
6	BX25		TRIGGER	شاسی تورچ میگ
7	BH15 BH10		BEHJOOSH HANDLE KIT YELLOW HANDLE KIT	دسته هوا خنک بهجوش دسته هوا خنک زرد
8	BG0020		FRONT SPRING CABLE SUPPORT	فنر طرف دسته هوا خنک
9	BG1573 BG1574 BG1575		CABLE ASSEMBLY 3 m CABLE ASSEMBLY 4 m CABLE ASSEMBLY 5 m	کابل هوا خنک ۱۵۰ ۳متری کابل هوا خنک ۱۵۰ ۴متری کابل هوا خنک ۱۵۰ ۵متری
10	BG0051		BACK SPRING CABLE SUPPORT	فنر قاب آداپتور هوا خنک
11	BA111		BACK BOX KIT	قاب آداپتور هوا خنک
12	BH40 BH42		PLASTIC EURO NUT METAL EURO NUT	مهبره مشکی آداپتور پلاستیکی مهبره مشکی آداپتور داخل برنجی
13	BG0055		EURO CONNECTOR AIR	آداپتور هوا خنک
14	BO41		GAS ADAPTOR PIN	رابط گاز آداپتور
15	BO42		LINER NUT	مهبره پشت فنر
16	GM340 GM440 GM540		BLUE STEEL LINER 0.8-1.0 3.40 m BLUE STEEL LINER 0.8-1.0 4.40 m BLUE STEEL LINER 0.8-1.0 5.40 m	فنر آبی ۰.۸-۱.۰ ۳.۴۰ متری فنر آبی ۰.۸-۱.۰ ۴.۴۰ متری فنر آبی ۰.۸-۱.۰ ۵.۴۰ متری
17	BH20		HANDLE RING	رینگ دسته
18	BH30		BALL JOINT	مفصل دسته

محصولات پر فروش و مرتبط

					
SB 25 E	SB 36 E	SB 4000 M	BTIG 18 W	CB 150 B	ACCESSORY



SB24E

WELDING TORCHES

تورچ جوشکاری

- مناسب برای جوشکاری سبک و نیمه سنگین،
 به خصوص در مواردی با محدودیت فضای جوشکاری
 - استفاده آسان با قابلیت انعطاف پذیری بالا به
 دلیل طراحی مناسب و استفاده از مواد اولیه با
 کیفیت عالی

- طراحی و تست طبق استانداردهای
 اروپایی EN 50078

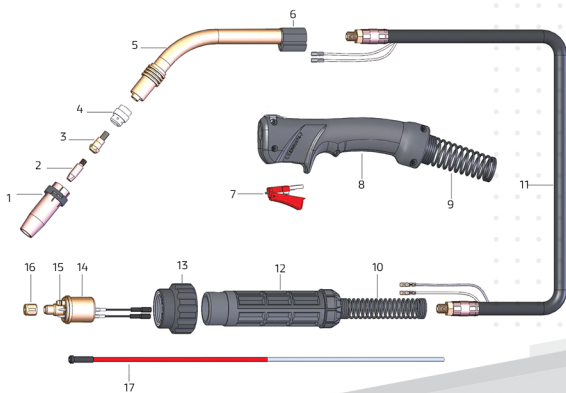















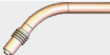

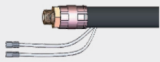

MIG/MAG

Attention

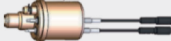
220A CO₂ 220A Mix
 3 - 4 - 5 m
 1.2 Kg
 0.8-1.2 mm
 12 lit /min
 EN 50078

Attention

Code	↔		
SB24E3	3 m	10 ft	 EURO
SB24E4	4 m	13 ft	
SB24E5	5 m	16.4 ft	

NO	CODE	FIG	DESCRIPTION	قطعات
1	BG2405		GAS NOZZLE	شعله پوش ۲۴
2	MD612		CONTACT TIP 1.2 mm M6*28 ecu	نازل ۱.۲ mm M۶*۲۸ معمولی
	MD610		CONTACT TIP 1.0 mm M6*28 ecu	نازل ۱.۰ mm M۶*۲۸ معمولی
	MD608		CONTACT TIP 0.8 mm M6*28 ecu	نازل ۰.۸ mm M۶*۲۸ معمولی
	MD610AL		CONTACT TIP 1.0 mm M6*28 al	نازل ۱.۰ mm M۶*۲۸ آلومینیوم
	MD612AL		CONTACT TIP 1.2 mm M6*28 al	نازل ۱.۲ mm M۶*۲۸ آلومینیوم
	MD610CR		CONTACT TIP 1.0 mm M6*28 cr	نازل ۱.۰ mm M۶*۲۸ کروم دار
3	BG2402		CONTACT TIP SOCKET	رابط نازل ۲۴
4	BG2401		PLASTIC DIFFUSER	گازپخش کن ۲۴ پلاستیکی
	BG2411		CERAMIC DIFFUSER	گازپخش کن ۲۴ سرامیکی
5	BG2400		MIG TORCH HEAD	گردنه هوا خنک ۲۴
6	BG0010		PLASTIC BODY	کلمپ پلاستیکی هوا خنک
7	BX25		TRIGGER	شاسی تورچ میگ
8	BH10		YELLOW HANDLE KIT	دسته هوا خنک زرد
9	BG0020		FRONT SPRING CABLE SUPPORT	فنر طرف دسته هوا خنک
10	BG0051		BACK SPRING CABLE SUPPORT	فنر قاب آداپتور هوا خنک
11	BG2573		CABLE ASSEMBLY 3 m	کابل هوا خنک ۲۴ ۳متری
	BG2574		CABLE ASSEMBLY 4 m	کابل هوا خنک ۲۴ ۴متری
	BG2575		CABLE ASSEMBLY 5 m	کابل هوا خنک ۲۴ ۵متری
12	BA111		BACK BOX KIT	قاب آداپتور هوا خنک
13	BH40		PLASTIC EURO NUT	مهبره مشکی آداپتور پلاستیکی
	BH42		METAL EURO NUT	مهبره مشکی آداپتور داخل برنجی
14	BG0055		EURO CONNECTOR AIR	آداپتور هوا خنک
15	BO41		GAS ADAPTOR PIN	رابط گاز آداپتور
16	BO42		LINER NUT	مهبره پشت فنر
17	GM340		RED STEEL LINER 0.8 - 1.2 3.40 m	فنر قرمز ۰.۸-۱.۲ ۳.۴۰ متری
	GM440		RED STEEL LINER 0.8 - 1.2 4.40 m	فنر قرمز ۰.۸-۱.۲ ۴.۴۰ متری
	GM540		RED STEEL LINER 0.8 - 1.2 5.40 m	فنر قرمز ۰.۸-۱.۲ ۵.۴۰ متری
18	BH20		HANDLE RING	رینگ دسته
19	BH30		BALL JOINT	مفصل دسته

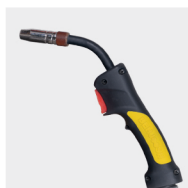
محصولات پر فروش و مرتبط

SB 15 E

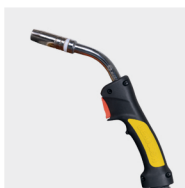

SB 25 E

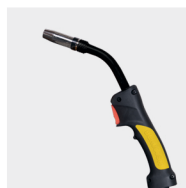

SB 36 E

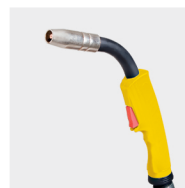

SB 4000 M



BTIG 18 W

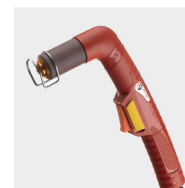

CB 150 B



SB25E

WELDING TORCHES

تورچ جوشکاری

- مناسب برای انواع جوشکاری سبک و نیمه سنگین
 - استفاده آسان یا قابلیت انعطاف پذیری بالا به دلیل
 طراحی مناسب و استفاده از مواد اولیه با کیفیت عالی
 - طراحی و تست طبق استانداردهای اروپایی EN50078

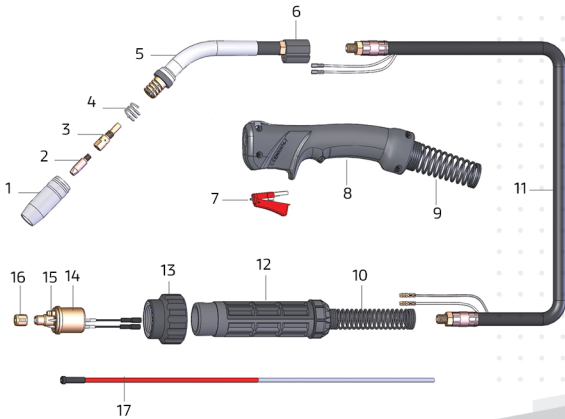

MIG/MAG

Attention



X 60%

230A CO₂
200A Mix

mm

0.8-1.2 mm



10 lit/min



EN 50078

1.25 Kg
1.5m

3 - 4 - 5 m

Attention

Code

SB25E3

SB25E4

SB25E5

3 m

4 m

5 m

10 ft

13 ft

16.4 ft



EURO

NO	CODE	FIG	DESCRIPTION	قطعات
1	BG2505		GAS NOZZLE	شعله پوش ۲۵
2	MD612		CONTACT TIP 1.2 mm M6*28 ecu	نازل ۱.۲ mm *۲۸ معمولی
	MD610		CONTACT TIP 1.0 mm M6*28 ecu	نازل ۱.۰ mm *۲۸ معمولی
	MD608		CONTACT TIP 0.8 mm M6*28 ecu	نازل ۰.۸ mm *۲۸ معمولی
	MD610AL		CONTACT TIP 1.0 mm M6*28 al	نازل ۱.۰ mm *۲۸ آلومینیوم
	MD612AL		CONTACT TIP 1.2 mm M6*28 al	نازل ۱.۲ mm *۲۸ آلومینیوم
	MD610CR		CONTACT TIP 1.0 mm M6*28 cr	نازل ۱.۰ mm *۲۸ کروم دار
3	BG2502		CONTACT TIP SOCKET	رابط نازل ۲۵
4	BG2501		NOZZLE SPRING	فنر سر گردنه ۲۵
5	BG2500		MIG TORCH HEAD	گردنه هوا خنک ۲۵
6	BG0010		PLASTIC BODY	کلمپ پلاستیکی هوا خنک
7	BX25		TRIGGER	شاسی تورچ میگ
8	BH10		YELLOW HANDLE KIT	دسته هوا خنک زرد
9	BG0020		FRONT SPRING CABLE SUPPORT	فنر طرف دسته هوا خنک
10	BG0051		BACK SPRING CABLE SUPPORT	فنر قاب آداپتور هوا خنک
11	BG2573		CABLE ASSEMBLY 3 m	کابل هوا خنک ۳ متری
	BG2574		CABLE ASSEMBLY 4 m	کابل هوا خنک ۴ متری
	BG2575		CABLE ASSEMBLY 5 m	کابل هوا خنک ۵ متری
12	BA111		BACK BOX KIT	قاب آداپتور هوا خنک
13	BH40		PLASTIC EURO NUT	مهبره مشکی آداپتور پلاستیکی
	BH42		METAL EURO NUT	مهبره مشکی آداپتور داخل برنجی
14	BG0055		EURO CONNECTOR AIR	آداپتور هوا خنک
15	BO41		GAS ADAPTOR PIN	رابط گاز آداپتور
16	BO42		LINER NUT	مهبره پشت فنر
17	GM340		RED STEEL LINER 0.8 - 1.2 3.40 m	فنر قرمز ۰.۸-۱.۲ ۳.۴۰ متری
	GM440		RED STEEL LINER 0.8 - 1.2 4.40 m	فنر قرمز ۰.۸-۱.۲ ۴.۴۰ متری
	GM540		RED STEEL LINER 0.8 - 1.2 5.40 m	فنر قرمز ۰.۸-۱.۲ ۵.۴۰ متری
18	BH20		HANDLE RING	رینگ دسته
19	BH30		BALL JOINT	مفصل دسته

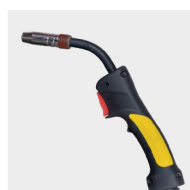
محصولات پر فروش و مرتبط

SB 15 E

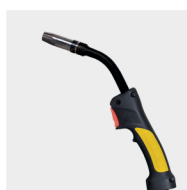

SB 36 E

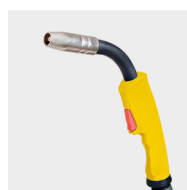

SB 4000 M



BTIG 18 W

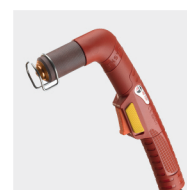

CB 150 B



ACCESSORY



SB36E

WELDING TORCHES

تورچ جوشکاری

- مناسب برای انواع جوشکاری نیمه سنگین -
 - استفاده آسان با قابلیت انعطاف پذیری بالا به
 - دلیل طراحی مناسب و استفاده از مواد اولیه با
 کیفیت عالی

- طراحی و تست طبق استانداردهای اروپایی

EN 50078

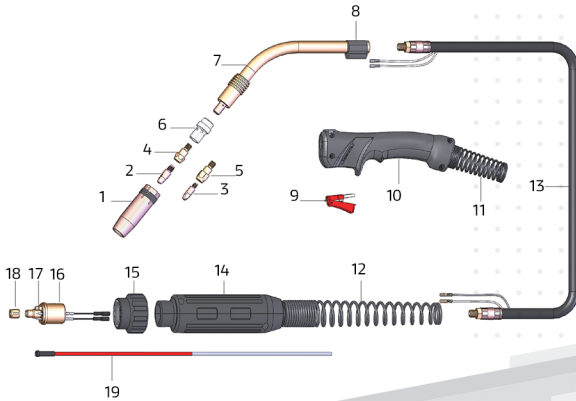

MIG/MAG

Attention



340A CO₂
320A Mix



3 - 4 - 5 m

1.6 Kg
1.5 m



0.8-1.2 mm

12 lit./min



EN 50078

Attention

Code

SB36E3

3 m

10 ft

SB36E4

4 m

13 ft

SB36E5

5 m

16.4 ft



EURO

NO	CODE	FIG	DESCRIPTION	قطعات
1	BG3605		GAS NOZZLE	شعله پوش هوا خنک ۳۶°
2	MD816		CONTACT TIP 1.6 mm M8×30 ecu	نازل ۱.۶ mm M۸×۳۰
	MD812		CONTACT TIP 1.2 mm M8×30 ecu	نازل ۱.۲ mm M۸×۳۰
	MD810		CONTACT TIP 1.0 mm M8×30 ecu	نازل ۱.۰ mm M۸×۳۰
	MD808		CONTACT TIP 0.8 mm M8×30 ecu	نازل ۰.۸ mm M۸×۳۰
	MD812AL		CONTACT TIP 1.2 mm M8×30 al	نازل ۱.۲ mm M۸×۳۰ آلومینیوم
	MD816CR		CONTACT TIP 1.6 mm M8×30 cr	نازل ۱.۶ mm M۸×۳۰ کروم دار
	MD812CR		CONTACT TIP 1.2 mm M8×30 cr	نازل ۱.۲ mm M۸×۳۰ کروم دار
3	MD612		CONTACT TIP 1.2 mm M6×28 ecu	نازل ۱.۲ mm M۶×۲۸
	MD610		CONTACT TIP 1.0 mm M6×28 ecu	نازل ۱.۰ mm M۶×۲۸
	MD608		CONTACT TIP 0.8 mm M6×28 ecu	نازل ۰.۸ mm M۶×۲۸
	MD610AL		CONTACT TIP 1.0 mm M6×28 al	نازل ۱.۰ mm M۶×۲۸ آلومینیوم
	MD612AL		CONTACT TIP 1.2 mm M6×28 al	نازل ۱.۲ mm M۶×۲۸ آلومینیوم
	MD610CR		CONTACT TIP 1.0 mm M6×28 cr	نازل ۱.۰ mm M۶×۲۸ کروم دار
4	BG3608		CONTACT TIP SOCKET M8×30	رابط نازل ۳۶° M۸
5	BG3606		CONTACT TIP SOCKET M6×28	رابط نازل ۳۶° M۶
6	BG3611		CERAMIC DIFFUSER	گازپخش کن ۳۶° سرامیکی
	BG3601		PLASTIC DIFFUSER	گازپخش کن ۳۶° پلاستیکی
7	BG3600		MIG TORCH HEAD	گردنه هوا خنک ۳۶°
8	BG0010		PLASTIC BODY	کلمپ پلاستیکی هوا خنک
9	BX25		TRIGGER	شاسی CO2
10	BH10		YELLOW HANDLE KIT	دسته هوا خنک زرد
11	BG0020		FRONT SPRING CABLE SUPPORT	فنر طرف دسته هوا خنک
12	BG0051		BACK SPRING CABLE SUPPORT	فنر قاب آداپتور هوا خنک
13	BG3673		CABLE ASSEMBLY 3 m	کابل هوا خنک ۳۶° ۳ متری
	BG3674		CABLE ASSEMBLY 4 m	کابل هوا خنک ۳۶° ۴ متری
	BG3675		CABLE ASSEMBLY 5 m	کابل هوا خنک ۳۶° ۵ متری
14	BA111		BACK BOX KIT	قاب آداپتور هوا خنک
15	BH40		PLASTIC EURO NUT	مهبره مشکی آداپتور پلاستیکی
	BH42		METAL EURO NUT	مهبره مشکی آداپتور داخل برنجی
16	BG0055		EURO CONNECTOR AIR	آداپتور هوا خنک
17	BO41		GAS ADAPTOR PIN	رابط گاز آداپتور
18	BO42		LINER NUT	مهبره پشت فنر
19	GM340		RED STEEL LINER 0.8 - 1.2 3.40 m	فنر قرمز ۰.۸-۱.۲ ۳.۴۰ متری
	GM440		RED STEEL LINER 0.8 - 1.2 4.40 m	فنر قرمز ۰.۸-۱.۲ ۴.۴۰ متری
	GM540		RED STEEL LINER 0.8 - 1.2 5.40 m	فنر قرمز ۰.۸-۱.۲ ۵.۴۰ متری
20	BH20		HANDLE RING	رینگ دسته
21	BH30		BALL JOINT	مفصل دسته



MEGA 500

WELDING TORCHES

تورچ جوشکاری

- مناسب برای انواع جوشکاری سنگین صنعتی و
 عدم نیاز به سیستم گردش آب
 - استفاده آسان با قابلیت انعطاف پذیری بالا به دلیل
 طراحی مناسب و استفاده از مواد اولیه با کیفیت عالی
 - طراحی و تست طبق استانداردهای اروپایی EN50078

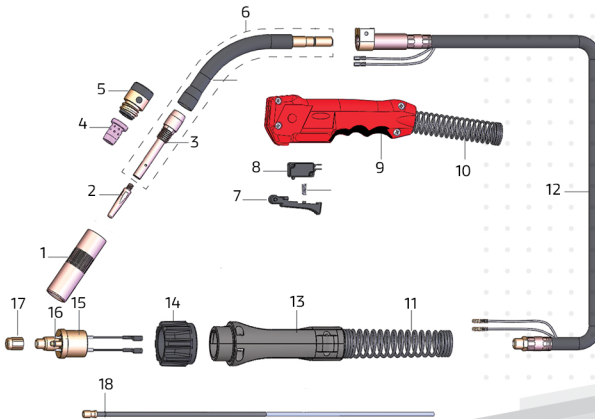

MIG/MAG

Attention



X 60%
 450A CO₂
 400A Mix



1.2 Kg
 1.5 m

mm 0.8-1.6 mm



15 lit /min



EN 50078

Attention

Code

3 m

10 ft

MEGA5003

MEGA5004

MEGA5005

4 m

13 ft

5 m

16.4 ft



EURO

NO	CODE	FIG	DESCRIPTION	قطعات
1	ICS0457		GAS NOZZLE	شعله پوش پاناسونیک
2	MD292-16		CONTACT TIP 1.6 mm M6 ECU	نازل 1.6mm پاناسونیک
	MD292-12		CONTACT TIP 1.2 mm M6 ECU	نازل 1.2mm پاناسونیک
	MD292-10		CONTACT TIP 1.0 mm M6 ECU	نازل 1.0mm پاناسونیک
3	ICF0975		CONTACT TIP SOCKET	رابط نازل پاناسونیک
4	ME0423		CERAMIC DIFFUSER	گاز پخش کن سرامیکی پاناسونیک
5	ICN050		INSULATOR	عایق پاناسونیک
6	ICZ0747		MIG TORCH HEAD	گردنه 500 آمپر پاناسونیک
7	ICV0850-01		TRIGGER	شاسی قرمز تورچ پاناسونیک
8	IHQ0186		SWITCH	میکروسوییچ پاناسونیک
9	ICV0850		HANDLE	دسته هواخنک 500 پاناسونیک
10	BG0020		FRONT SPRING CABLE SUPPORT	فنر طرف دسته هوا خنک
11	BG0051		BACK SPRING CABLE SUPPORT	فنر قاب آداپتور هوا خنک
12	BG5073		CABLE ASSEMBLY 3m	کابل هوا خنک A500 پاناسونیک 3 متری
	BG5074		CABLE ASSEMBLY 4m	کابل هوا خنک A500 پاناسونیک 4 متری
	BG5075		CABLE ASSEMBLY 5m	کابل هوا خنک A500 پاناسونیک 5 متری
13	BA111		BACK BOX KIT	قاب آداپتور هوا خنک
14	BH40		PLASTIC EURO NUT	مهبره مشکی آداپتور پلاستیکی
	BH42		METAL EURO NUT	مهبره مشکی آداپتور داخل برنجی
15	BG0055		EURO CONNECTOR AIR	آداپتور هوا خنک
16	BO41		GAS ADAPTOR PIN	رابط گاز آداپتور
17	BO42		LINER NUT	مهبره پشت فنر
18	GM0013-3		GRAY STEELLINER 1.0-1.6 3.40 m	فنر طوسی پاناسونیک 1.6-1.0 3.40 متر
	GM0013-4		GRAY STEELLINER 1.0-1.6 4.40 m	فنر طوسی پاناسونیک 1.6-1.0 4.40 متر
	GM0013-5		GRAY STEELLINER 1.0-1.6 5.40 m	فنر طوسی پاناسونیک 1.6-1.0 5.40 متر
19	BH20		HANDLE RING	رینگ دسته
20	BH30		BALL JOINT	مفصل دسته

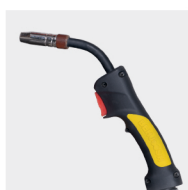
محصولات پر فروش و مرتبط

SB 15 E

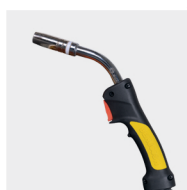

SB 25 E

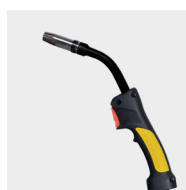

SB 36 E

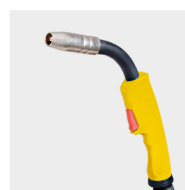

SB 4000 M



BTIG 18 W

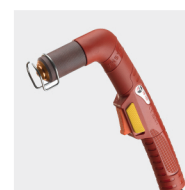

CB 150 B



SB 500 E

WELDING TORCHES

تورچ جوشکاری

- مناسب برای انواع جوشکاری سنگین صنعتی
 - استفاده آسان با قابلیت انعطاف پذیری بالا به دلیل
 طراحی مناسب و استفاده از مواد اولیه با کیفیت عالی
 - طراحی و تست طبق استانداردهای اروپایی EN50078

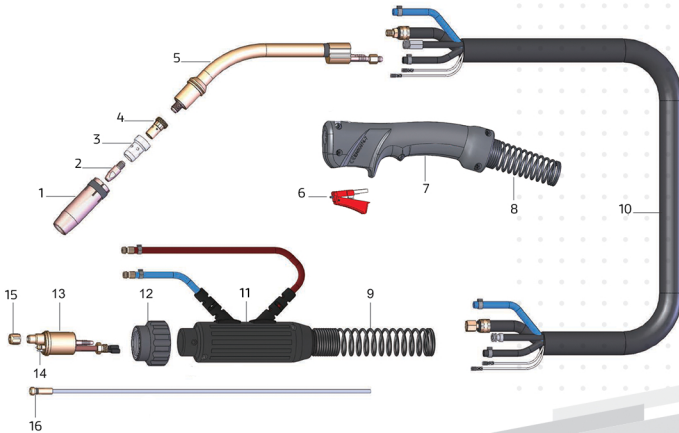

MIG/MAG

Attention

3 - 4 - 5 m
 1.65 Kg
 2-4 bar
 CE
 1.5 m
 1.6 lit / min
 EN 50078
 0.8-1.6 mm

Attention

Code	↔	
MEGA5003	3 m	10 ft
MEGA5004	4 m	13 ft
MEGA5005	5 m	16.4 ft



NO	CODE	FIG	DESCRIPTION	قطعات
1	BW0505		GAS NOZZLE	شعله پوش آب خنک ۵ه
2	MD816		CONTACT TIP 1.6 mm M8×30 ECU	نازل ۱.۶ mm ۸×۳۰
	MD812		CONTACT TIP 1.2 mm M8×30 ECU	نازل ۱.۲ mm ۸×۳۰
	MD810		CONTACT TIP 1.0 mm M8×30 ECU	نازل ۱.۰ mm ۸×۳۰
	MD808		CONTACT TIP 0.8 mm M8×30 ECU	نازل ۰.۸ mm ۸×۳۰
	MD812AL		CONTACT TIP 1.2 mm M8×30 AL	نازل ۱.۲ mm ۸×۳۰
	MD816CR		CONTACT TIP 1.6 mm M8×30 CR	نازل ۱.۶ mm کروم دار
	MD812CR		CONTACT TIP 1.2 mm M8×30 CR	نازل ۱.۲ mm کروم دار
3	BW502		CONTACT TIP SOCKET	رابط نازل بینزل
4	BG0513		CERAMIC DIFFUSER	گازپخش کن بینزل سرامیکی
	BG0503		PLASTIC DIFFUSER	گازپخش کن بینزل پلاستیکی
5	BW0500		MIG TORCH HEAD	گردنه آب خنک ۵ه بینزل
6	BX25		TRIGGER	شاسی تورچ میگ
7	Bh10		YELLOW HANDLE KIT	دسته آب خنک زرد
8	BG0020		FRONT SPRING CABLE SUPPORT	فنر طرف دسته آب خنک
9	BG0051		BACK SPRING CABLE SUPPORT	فنر قاب آداپتور آب خنک
10	BW5073		CABLE ASSEMBLY 3 m-EURRO FITTING	مجموعه کابل آب خنک ۳ متری بینزل
	BW5074		CABLE ASSEMBLY 4 m-EURRO FITTING	مجموعه کابل آب خنک ۴ متری بینزل
	BW5075		CABLE ASSEMBLY 5 m-EURRO FITTING	مجموعه کابل آب خنک ۵ متری بینزل
11	BA111		BACK BOX KIT	قاب آداپتور آب خنک
12	BH40		PLASTIC EURO NUT	مهبره مشکی آداپتور پلاستیکی
	BH42		METAL EURO NUT	مهبره مشکی آداپتور داخل برنجی
13	BW0525		EURO CONNECTOR-WATER COOLING STYLE	آداپتور بینزل
14	BO41		GAS ADAPTOR PIN	رابط گاز آداپتور
15	BO42		LINER NUT	مهبره پشت فنر
16	GM342		STEELLINER 1.0-1.6 3.40m	فنر بدون روکش بینزل ۱.۶-۱.۰ ۳.۴۰ متر
	GM442		STEELLINER 1.0-1.6 4.40m	فنر بدون روکش بینزل ۱.۶-۱.۰ ۴.۴۰ متر
	GM542		STEELLINER 1.0-1.6 5.40m	فنر بدون روکش بینزل ۱.۶-۱.۰ ۵.۴۰ متر
17	BH20		HANDLE RING	رینگ دسته
18	BH30		BALL JOINT	مفصل دسته

محصولات پر فروش و مرتبط

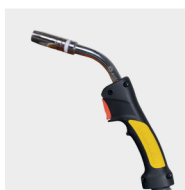

SB 15 E

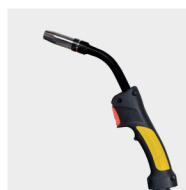

SB 25 E

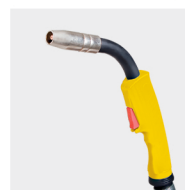

SB 36 E



SB 4000 M



BTIG 18 W

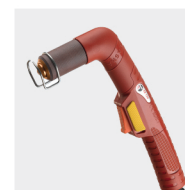

CB 150 B



SB 4000 M

WELDING TORCHES

تورچ جوشکاری آب خنک

- مناسب برای انواع جوشکاری سنگین صنعتی
- طراحی مطابق با تورچ های ماکسی ایتالیای Trafimet
- طراحی و تست طبق استانداردهای اروپایی EN50078

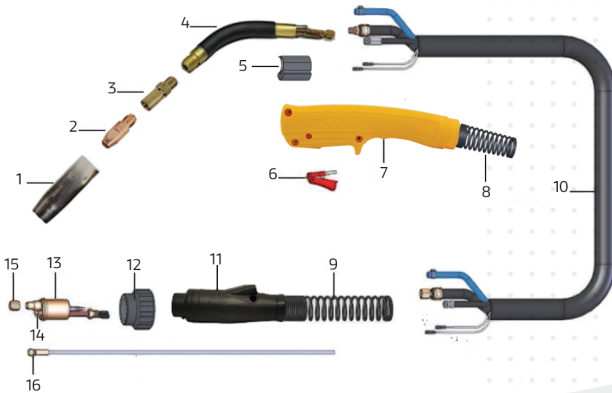

MIG/MAG

Attention



Attention

Code



MEGA 5003

3 m

10 ft

MEGA 5004

4 m

13 ft

MEGA 5005

5 m

16.4 ft



EURO

NO	CODE	FIG	DESCRIPTION	قطعات
1	BW4005 BW4005F		FIREPROOF INSULATION NOZZLE FIBERGLASS INSULATION NOZZLE	شعله پوش آب خنک MAXI4000 با عایق نسوز شعله پوش آب خنک MAXI4000 با عایق فایبرگلاس
2	MD816		CONTACT TIP 1.6mm M8*30 ECU	نازل 1.6mm M8*30
	MD812		CONTACT TIP 1.2mm M8*30 ECU	نازل 1.2mm M8*30
	MD810		CONTACT TIP 1.0mm M8*30 ECU	نازل 1.0mm M8*30
	MD808		CONTACT TIP 0.8mm M8*30 ECU	نازل 0.8mm M8*30
	MD812AL		CONTACT TIP 1.2mm M8*30 AL	نازل آلومینیوم 1.2mm M8*30
	MD816CR MD812CR		CONTACT TIP 1.6mm M8*30 CR CONTACT TIP 1.2mm M8*30 CR	نازل کروم دار 1.6mm M8*30 نازل 1.2mm M8*30 کروم دار
3	BW4002		CONTACT TIP SOCKET	رابط نازل ماکسی MAXI
4	BW4000 BW4000L		RIGHT MAXI TORCHHEAD LEFT MAXI TORCHHEAD	گردنه آب خنک راست ماکسی گردنه آب خنک چپ ماکسی
5	BW113		PLASTIC BODY	کلمپ گردنه ماکسی
6	BX25		TRIGGER	شاسی تورچ میگ
7	Bh10		YELLOW HANDLE KIT	دسته آب خنک زرد
8	BG0020		FRONT SPRING CABLE SUPPORT	فنر طرف دسته آب خنک
9	BG0051		BACK SPRING CABLE SUPPORT	فنر قاب آدایتور آب خنک
10	BW5073 BW5074 BW5075		CABLE ASSEMBLY 3m-EURO FITTING CABLE ASSEMBLY 4m-EURO FITTING CABLE ASSEMBLY 5m-EURO FITTING	مجموعه کابل آب خنک 3 متری ماکسی مجموعه کابل آب خنک 4 متری ماکسی مجموعه کابل آب خنک 5 متری ماکسی
11	BA111		BACK BOX KIT	قاب آدایتور آب خنک
12	BH40 BH42		PLASTIC EURO NUT METAL EURO NUT	مهره مشکی آدایتور پلاستیکی مهره مشکی آدایتور داخل برنجی
13	BW4025		EURO CONNECTOR - WATER COOLING SYLE	آدایتور آب خنک ماکسی
14	BO41		GAS ADAPTOR PIN	رابط گاز آدایتور
15	BO42		Liner Nut	مهره پشت فنر
16	GM342 GM442 GM542		STEEL LINER 1.0-1.6 3.40m YELLOW STEEL LINER 1.0-1.6 4.40m YELLOW STEEL LINER 1.0-1.6 5.40m	فنر زرد 1.0-1.6 3.40 متر فنر زرد 1.0-1.6 4.40 متر فنر زرد 1.0-1.6 5.40 متر
17	BH20		HAND RING	رینگ دسته
18	BH30		BALL JOINT	مفصل دسته

محصولات پر فروش و مرتبط

					
SB 15 E	SB 25 E	SB 36 E	SB 4000 M	BTIG 18 W	CB 150 B